



Instrukcja obsługi 
Manual Instruction 
Инструкция обслуживания 

*Silent
ventilation*



RIMERA

Gen Jakości
w każdym produkcie Rimera

Zastrzegamy sobie prawo do zmian technicznych bez wcześniejszego powiadomienia.
We reserve right to introduce technical changes without prior notice.
авляем за собой пр во на внесение технических изменений без уведомления

PL

Dziękujemy Państwu za zakup naszego produktu. Jesteśmy przekonani, że spełni on wszystkie Państwa oczekiwania. Życzymy bezawaryjnej eksploatacji i zadowolenia z dokonanego wyboru. Produkcja odbywa się pod nadzorem systemu ISO 9001 : 2009.

GB

Thank you for purchasing this product. We are convinced that it will fulfil your requirements. We wish you the faultless exploitation and a lot of satisfaction from choosing our product. Our production meets quality standards with ISO 9001 : 2009.

RU

Мы убеждены в том, что наш товар окажется на высоте Ваших требований. Контроль за производством осуществляет система ИСО 9001:2009



WENTYLATOR RIMERA / RIMERA FANNS' LINE / ЛИНИЯ ВЕНТИЛЯТОРОВ

6-16

Regulacja elektroniki dotyczy wersji LIGHT / Regulacja elektroniki dotyczy wersji LIGHT / Regulacja elektroniki dotyczy wersji LIGHT

WENTYLATOR RIMERA MAGIC / MAGIC FANS' LINE / ЛИНИЯ ВЕНТИЛЯТОРОВ RIMERA MAGIC

17-20

DANE TECHNICZNE / TECHNICAL DATA / ТЕХНИЧЕСКИЕ ПАРАМЕТРЫ

21-22

LINIA WENTYLATORÓW RIMERA - stwórz coś nowego i niepowtarzalnego. To rozwiązanie dla tych, którzy tworzą, zmieniają, upiększają swoje wnętrza. RIMERA to wentylatory włoskiej serii o niepowtarzalnym, nowoczesnym wyglądzie, które idealnie uzupełnią Twoją łazienkę, kuchnię i salon. Niepowtarzalny design, który podkreśli unikatowy wygląd i funkcjonalność Twojego domu. RIMERA to propozycja dla tych, którzy cenią wspaniały klimat wnętrza jaki nadaje ciepłe światło LED (wersja LIGHT i M). Niepowtarzalna stylistyka, która nadaje wyrafinowany ekskluzywny charakter Twojej łazience i kuchni. Inteligentny Ekologiczny wentylator pobierający tylko tyle energii ile w danym momencie potrzebuje. Rimera posiada czwartą klasę ochronności IP, która wynika z jakości dobranych elementów oraz wytrzymałej obudowy wykonanej z ABS-u i poliwęglanu.

RIMERA FANS LINE - create something new and unique It is a solution for those who create, change and improve the appearance of their interiors. RIMERA fans are an Italian product line with unique, modern look, which perfectly complement your bathroom, kitchen and living room. The unusual design which will accentuate the unique look and functionality of your home. RIMERA is a solution for those who value wonderful atmosphere of interior ensured by the warm LED light (LIGHT and M versions). Unique style which gives a refined and exclusive character to your kitchen and bathroom. Intelligent Ecological fan which consumes as little power as it is needed at a given moment. Rimera has the fourth IP protection class, which is the result of good quality of selected elements and a resistant casing made from ABS and polycarbonate

ЛИНЕЙКА ВЕНТИЛЯТОРОВ RIMERA - создайте что-то новое и неповторимое Это решение для тех, кто создает, изменяет и украшает свой интерьер. А1МЕАА-это вентиляторы итальянской серии с неповторимым, современным внешним видом, которые идеально подойдут к Вашей ванной, кухне и прихожей. Неповторимый дизайн, который подчеркнет уникальный вид и функциональность Вашего дома. RIMERA - это предложение для тех, кто ценит благоприятную атмосферу интерьера, обеспечиваемую теплым светом LED (версии [LIGHT и M]). Неповторимый стиль, который придаст утонченный, эксклюзивный характер Вашей ванной и кухне. Умный экологичный вентилятор, который потребляет столько энергии, сколько ему требуется в данный конкретный момент. Rimera относится к четвертому классу защиты 1P благодаря качеству используемых элементов и надежному корпусу, изготовленному из ABS и поликарбоната.

Hybrydowe śmigła

Opatentowane przez firmę Dospel specjalnie wyprofilowane, hybrydowe śmigła:

- bardzo cicha praca wentylatora dzięki zmiennej prędkości obrotowej śmigła zwiększającego przepływ odpowiada za cichą pracę wentylatora (do 26dB)
- hybrydowe śmigło zwiększające przepływ i zmniejszające hałas wentylatora
- specjalnie zaprojektowany korpus śmigła daje większą przepustowość łopatek
- dzięki odpowiedniemu ukształtowaniu zachodzących na siebie łopatek otrzymujemy wyśmienity spręż.
- zwiększona liczba łopatek zapewnia większy wydatek
- łączy zalety śmigła osiowego oraz promieniowego

Hybrid propellers

Patented by Dospel company, specially shaped hybrid propellers:

- very silent work of the fan thanks to the variable rotational speed of the propeller increasing the air flow, which ensures the silent work of the fan (up to 26dB)
- hybrid propeller increasing the air flow and decreasing fan noise
- specially designed body of the propeller results in higher flow capacity of the blades
- the right shape of overlapping blades results in excellent compression.
- increased number of blades ensures higher flow capacity
- it combines the advantages of axial and radial propellers

Гибридные лопасти

Запатентованные компанией Dospel специальные профилированные, гибридные лопасти:

- очень тихая работа вентилятора благодаря изменяемой скорости вращения лопастей, которая увеличивает поток, отвечает за тихую работу вентилятора (до 20 дБ)
- гибридная лопасть, которая увеличивает поток и уменьшает шум вентилятора
- специальным образом разработанный корпус лопасти обеспечивает большую пропускную способность лопастей
- благодаря соответствующему положению пересекающихся лопастей достигается отличное сжатие
- увеличенное количество лопастей обеспечивает большую производительность
- сочетает преимущества осевых и лучевых лопастей

PIERWSZE URUCHOMIENIE (ZANIK ZASILANIA)

W przypadku pierwszego uruchomienia od zaniku napięcia zasilającego wentylator wykonuje automatyczny test diagnostyczny polegający na:

- wyświetleniu na 7 segmentowym wskaźniku LED cyfr od 1 do 7 co 0,5 s oraz wyświetleniu podstawowych barw diod RGB,
- załączeniu silnika na maksymalnych obrotach na okres trwania testu. W przypadku braku jednego z powyższych elementów, należy uznać wentylator za uszkodzony i należy go zgłosić do naprawy bądź wymiany.

THE FIRST START (LACK OF POWER SUPPLY)

In the case of the first start, a fan makes an automatic diagnostic test from the moment there is no power supply. The test consists in:

- showing the numbers from 1 to 7 each 0,5 second and basic RGB diodes' colors on the seven-segment LED screen
- turning on the motor on the maximum rotations during the test. If one of above mentioned elements is not fulfilled, the fan should be sent to the service to be fixed, or to be exchanged because it is probably damaged.

ПЕРВЫЙ ЗАПУСК (ПОТЕРЯ ПИТАНИЯ)

В случае первого запуска с потери питающего напряжения, вентилятор автоматически совершает диагностический тест состоящий из:

- указания на семисегментным индикаторе LED цифр от 1 до 7 каждые 0,5 секунды, а также указания основных цветов диод RGB.
- включения двигателя на максимальных скоростях в течение всего срока испытаний. В случае отсутствия одного из вышеуказанных элементов, надо считать вентилятор неисправным и отдать его в ремонт или замену. В случае отсутствия одного из вышеуказанных элементов, надо считать вентилятор неисправным и отдать его в ремонт или замену.

PRACA WENTYLATORA

Załączenie silnika wentylatora następuje w trzech przypadkach:

- Gdy zostanie przekroczony poziom wilgotności, który został ustawiony przez użytkownika. Po przekroczeniu progu, silnik wentylatora zostaje załączony. W przypadku osuszenia pomieszczenia i spadku poziomu wilgotności poniżej progu oraz upływnięciu zadanego czasu, silnik zostanie zatrzymany,
- Gdy pojawi się impuls światła (załączenie oświetlenia wewnątrz pomieszczenia), silnik włączy się na zadany poziom prędkości i zadany okres czasu,
- Gdy pojawi się ciąg wsteczny (opcja „1” w MENU FC) wentylator włączy się na 1 minutę (bez włączania diod RGB).

FAN'S OPERATION

Turning on the fan's motor proceeds in two cases:

- When the humidity level is higher than the one that was set by a user. After exceeding the mentioned level the motor turns on. When the room is dry, the humidity level is normal and the set time is passed, the motor stops,
- When the light signal appears (turning on the light in a room), the motor turns on to the set speed level and the set time, When the humidity level is higher than the one that was set by a user. After exceeding the mentioned level the motor turns on.
- When the room is dry, the humidity level is normal and the set time is passed, the motor stops,
- When the light signal appears (turning on the light in a room), the motor turns on to the set speed level and the set time
- When the back draft appears (option „1” in the FC menu) the fan turns on for one minute (without turning on the RGB diodes).

РАБОТА ВЕНТИЛЯТОРА

Двигатель вентилятора включается в трех случаях:

- Когда превышен уровень влажности, который был установлен пользователем. После превышения порога, двигатель вентилятора включается. В случае осушения помещения и понижения уровня влажности ниже порога, а также после истечения заданного времени, двигатель останавливается.
- Когда появляется импульс света (включение освещения в помещении), двигатель включится на заданный уровень скорости и заданный период времени.
- Когда появляется обратная тяга (вариант «1» в меню FC вентилятор включится на 1 минуту (без включения диод RGB).

Wszystkie powyższe zdarzenia wywołają również automatyczne uruchomienie układu czasowego, który pomimo zaniku sygnałów wyzwalających będzie podtrzymywał pracę urządzenia przez ustalony przez użytkownika czas. W trakcie pracy układu czasowego, kolejne jego wyzwolenie spowoduje rozpoczęcie odliczania czasu od początku, niezależnie w jakim czasie się pojawi.

Konfiguracja/rekonfiguracja urządzenia Wentylator posiada kilka trybów pracy i opcji, które należy skonfigurować zgodnie z preferencjami użytkownika. Opcje podlegające regulacji to: próg wyzwolenia czujnika wilgotności, czas podtrzymania pracy, aktywacja czujnika oświetlenia, aktywacja czujnika ciągu wstecznego, wybór podświetlenia.

All the above mentioned situations will activate the automatic turning on of the time system, which despite the lack of the turn-on-signals, will keep the operation of the device for the time set by a user. During the time systems operation, its next activation will cause starting the countdown from the beginning, regardless of the time it appears.

Device's configuration/reconfiguration A fan has got a few modes of work and options, which have to be configured according to preferences of the user. There are several options that can be adjustable: a tripping threshold of a higrostat sensor, time of the operating maintenance, a light sensor's activation, back draft sensor's activation, choice of lighting.

Все вышеуказанные случаи будут вызывать тоже автоматическое введение в действие часового таймера, который mimo потери отключающих сигналов, будет поддерживать работу устройства в назначенное потребителем время. В течении работы часового таймера, очередное его отключение вызовет отсчет времени с самого начала, независимо от того в какое время появится.

Конфигурация / реконфигурация устройства

Вентилятор имеет несколько режимов работы и вариантов, которые надо конфигурировать согласно требованиям потребителя. Варианты которые можно регулировать это: порог отключения датчика влажности, время поддержки работы, активация датчика освещения, активация датчика обратной тяги, выбор освещения



1

PL

Rozpakuj produkt i sprawdź czy nie ma widocznych uszkodzeń. Po zdemontowaniu ozdobnego frontu zaznacz miejsce mocowania wentylatora.

GB

Unpack the product and check if there are no visible damages. After removing the decorative front, mark the places of the fan's installation.

RU

Распакуйте продукт и проверьте не имеет ли он видимых повреждений. После демонтажа декоративного фронта отметьте места крепления вентилятора.



2

PL

Nawiercić w ścianie wiertarką udarową otwory umożliwiające montaż w miejscach uprzednio zaznaczonych

GB

By means of a gadding machine, drill holes in a wall that will enable assembling in places marked eariel.

RU

С помощью ударной дрели просверлите в стене отверстия, которые сделают возможным монтаж в местах предварительно отмеченных.



PL Usuń koszulki kołków rozporowych w wywiercone otwory.

GB Place the covers of the plugs in the drilled holes.

RU Вставьте оболочки распорных дюбелей в пробурные отверстия.

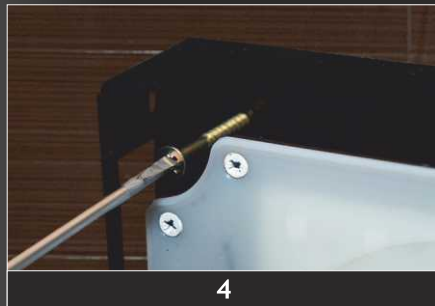

PL Przyłóż wentylator do ściany i przykręć wkrętami z podkładkami (dołączonymi w zestawie).

GB Put the fan near the wall and screw down by means of the plugs (attached to the set).

RU Приложите вентилятор к стене и завинтите винтами (входят в комплект)

UWAGA! PRZED PODŁĄCZENIEM URZĄDZENIA WYŁĄCZ ZASILANIE PRĄDU W INSTALACJI ELEKTRYCZNEJ !!!

Attention! Turn off the power supply in the electrical installation before the connction.

Внимание!!! Прежде чем подключить оборудование, выключи ток в электрической проводке.

Aby wejść do konfiguracji należy zdjąć ozdobny panel przedni tak aby uzyskać dostęp do klawiatury i wyświetlacza. W celu wejścia do pierwszego poziomu menu należy nacisnąć i przytrzymać klawisz ENTER przez ok. 4 sek., aż na wyświetlaczu pojawi się mrugający znak „P”, po czym należy zwolnić klawisz ENTER.

In order to get into the configuration, it is necessary to remove the decorative frontal panel to gain access to a keyboard and display. In order to get into the first menu level, it is necessary to press and hold the ENTER button for approximately 4 seconds till the display shows the blinking sign „P”, after which the ENTER button should be released.

Для входа в конфигурацию надо снять декоративный, передний панель, чтобы получить доступ к клавиатуре и дисплею. С целью входа в первый уровень меню следует нажать и придержать кнопку ОК около 4 сек., пока на дисплее не появится мигающий знак „P”, а затем надо отпустить кнопку ОК.

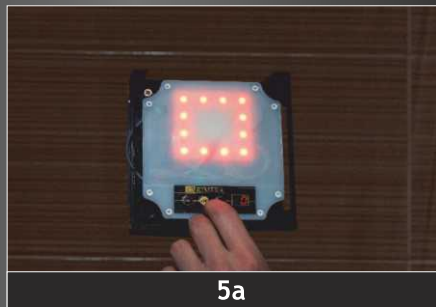

5a

Uwaga ! Dopóki klawisz ENTER jest przytrzymywany będzie mrugać znaczek „P”. Jest to zabezpieczenie przed przypadkowym wejściem w dalsze opcje konfiguracyjne.

Caution ! As long as the ENTER button is held the sign „P”. Is it the protection against the accidental entrance into further configurational options.

Внимание! Пока придерживаемая кнопка ОК, знак „P” будет мигать. Это защищает от случайного входа в последующие функции конфигурации.

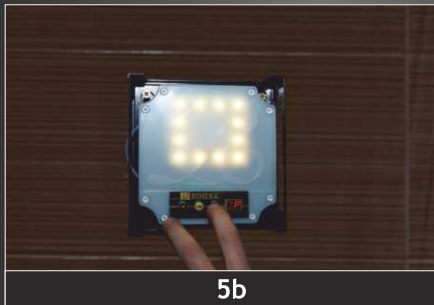

- CO – ustawianie koloru podświetlenia
00 – 99: kolejne kolory
- Hr – ustawianie poziomu czułości czujnika HIGRO w zakresie od 20% do 80%
20 – 80: poziomy czułości (20- najmocniej czuły, 80- najmniej czuły)
- Ti – ustawianie czasu działania po włączeniu się wentylatora w zakresie od 2 minut do 20 minut
2 – 80: czas w minutach
- OP – opcje działania wyświetlacza
0: brak podświetlenia
1: kolor użytkownika
2: kolor użytkownika przechodzący do białego wraz ze zmianą prędkości obrotowej wentylatora.

Przykład: przy ustawieniu koloru użytkownika na niebieski i poziomu HIGRO na 30 %, czujnik po wykryciu większej wilgotności niż 30 % włączy wentylator z kolorem niebieskim, jeśli wilgotność będzie na tyle duża, że konieczne będzie zwiększenie obrotów, kolor niebieski zacznie przechodzić płynnie w biały (kolor biały = maksymalne obroty wentylatora). Po obniżeniu poziomu wilgotności do 30%, wentylator obniży obroty i płynnie przejdzie do koloru niebieskiego. Taki stan utrzyma przez zadany przez użytkownika czas.

Jeśli w międzyczasie poziom wilgotności wzrośnie, procedura rozpocznie się od początku.

3: kolor losowy wybrany przez wentylator przy każdym wyzwoleniu z czujnika światła bądź czujnika HIGRO.

Uwaga! Brak wyboru opcji spowoduje automatyczne wyjście z menu konfiguracji po ok. 5 sek.

Caution! If no option is chosen, after about 5 seconds, the exit from the menu happens automatically.

Внимание! Отсутствие выбора варианта вызовет автоматический выход из меню конфигурации после около 5 сек.

CO – setting the lighting color

00 – 99: next colors

Hr – setting the level of the HIGRO sensor's sensitivity

within the scope of 20% to 80%

20 – 80: sensitivity levels (20 the most sensitive, 80 the least sensitive)

ti – setting the operation time after the fan is turned on

with the scope of 2 - 20 minutes

2 – 20: time in minutes

OP – options of the fan's operation

0: lack of lighting

1: user's color

2: user's color changing from white during
the fan's rotational speed change

Example: when the user's color is set no blue and the HIGRO level is set on 30%, the sensor, after the detection the humidity higher than 30%, will turn on a fan with blue color. If humidity is so high that is necessary to increase rotations, blue color will flowingly change the decrease of the level of humidity to 30%, the fan will reduce rotations and flowingly change into blue. Such a state will remain during the time set by a user. If, in the meantime, the level of humidity increases, the procedure will start from the beginning.

3: random color chosen by a fan at each release from
the lighting sensor, or HIGRO sensor.

CO - установка цвета освещения

00 - 99: очередные цвета

Hr- установка уровня чувствительности датчика HIGRO в диапазоне от 20%

до 80% 20 - 80: уровни чувствительности (20 - наиболее чувствительный, 80 - наименее чувствительный)

ti - установка времени работы после включения вентилятора в диапазоне от 2 минут до 20 минут

2 - 20: время в минутах

OP - варианты работы вентилятора

0: без подсветки

1: цвет пользователя

2: цвет пользователя переходящий в белый вместе с изменением скорости вращения вентилятора

Пример: при установке цвета пользователя на голубой и уровня HIGRO на 30%, датчик после обнаружения более чем 30% влажности, включится с голубым цветом, если влажность будет настолько велика, что необходимо будет увеличение скорости вращения вентилятора, голубой цвет начнет плавно переходить в белый (белый цвет = максимальные вращения вентилятора). После снижения уровня влажности до 30%, вентилятор снижает вращения и плавно переходит к голубому цвету. Это состояние продолжается в течение установленного потребителем времени. Если в это время, повышается уровень влажности, процедура начинается с самого начала.

3: случайный цвет, избранный вентилятором при каждом освобождении светового датчика или датчика HIGRO.



5c

FC – włączanie / wyłączenie czujnika ciągu wstecznego

0: czujnik wyłączony

1: czujnik włączony

(jeśli wentylator wykryje, że ciśnienie w kominie wentylacyjnym jest na tyle niekorzystne, że powietrze zamiast uciekać z pomieszczenia samo zaczyna do niego wnikać, wentylator włączy maksymalne obroty na czas jednej minuty w celu zmiany ciśnienia w kominie wentylacyjnym; w trakcie pracy wyzwolonej czujnikiem ciągu wstecznego, diody nie świecą).

DS – przywrócenie ustawień fabrycznych naciśnięcie OK.

w trakcie wyświetlania funkcji dS spowoduje ustawienie następujących parametrów fabrycznych:

CO – 0 (czerwony)

Hr – 50 (50% wilgotności)

ti – 5 (5 minut zwłoki od momentu wyzwolenia pracy)

OP – 0 (brak podświetlenia w czasie pracy wentylatora)

FC – 0 (czujnik ciągu wstecznego wyłączony)

Uwaga ! Brak naciśnięcia klawisza ENTER w tym miejscu przez dłuższy czas spowoduje automatyczne wyjście z menu konfiguracji, a nowa wartość nie zostanie zapamiętana.

Caution ! If the ENTER button is not pressed for the longer period of time, it will cause the automatic exit from the configurations' menu and the new value will not be remembered.

ВНИМАНИЕ!!! Отсутствие нажатия кнопки ОК в этом месте в течение длительного времени, вызовет автоматический выход из меню конфигурации, а новая стоимость не будет сохранена.

FC – turning on / turning off the

0: sensor ON

1: sensor OFF

(if the sensor detects that the pressure in the ventilation chimney is so unbeneficial that the air, instead of flowing out of a room – starts flowing into it, the fan will turn on the maximal rotations for one minute in order to change the pressure in the ventilation chimney during the time of the operation caused by the back – draft's sensor, diodes are not lighting).

DS – reintroduction of the fabric settings pressing OK during the display of dS function causes setting the following parameters:

CO – 0 (red)

Hr – 50 (50% humidity)

ti – (5 mnutes delay from the moment of the operation's release)

OP – 0 (lack of lighting during)

FC – 0 (black – draft's sensor turned off)

FC - включение / выключение датчика обратной тяги

0: датчик выключен

1: датчик включен

(Если датчик обнаружит, что давление в вентиляционной трубе настолько неблагоприятное, что воздух, вместо удалять из помещения самое начинает к нему проникать, вентилятор включит максимальную скорость на одну минуту, с целью изменения давления в вентиляционной трубе в течение работы освобожденной датчиком обратной тяги, диоды не светят)

DS. -восстановление заводских настроек нажатие ОК. при функции dS повлечет установку следующих заводских настроек:

CO - 0 (красный)

Hr - 50 (50% влажности)

ti - 5 (5 минут задержки с момента освобождения работы)

OP - 0 (без подсветки в течение работы вентилятора)

FC - 0 (датчик обратной тяги выключен)

UWAGA! W TRYBIE KONFIGURACJI AUTOMATYKA WENTYLATORA JEST WSTRZYMYWANA
CAUTION! THE AUTOMATION OF THE FAN IS SUSENDED IN THE CONFIGUTATION MODE
ВНИМАНИЕ! В РЕЖИМЕ КОНФИГУРАЦИИ АВТОМАТИКА ВЕНТИЛЯТОРА ОСТАНАВЛИВАЕТСЯ

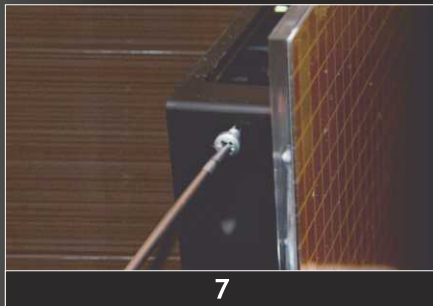

PL Podłącz do frontu RIMERA czujnik oświetlenia (wersja LIGHT)

GB Connect the lighting sensor with the front of RIMERA (version LIGHT)

RU Подключите к фронту RIMERA датчик движения PIR (версия LIGHT)

PL Przykręć ozdobny front do obudowy wentylatora RIMERA.

GB Screw down the decorative front to the casing of the RIMERA fan

RU Завинтите декоративный фронт к корпусу вентилятора RIMERA

Rimera Magic - Discreet Ventilation

Wentylator MAGIC wprowadza w nowy wymiar wentylacji.

Aby zaspokoić wysublimowane gusta zwolenników minimalizmu, stworzyliśmy jedyny i niepowtarzalny wentylator MAGIC, który w sposób niezauważalny spełnia swoją funkcję, wtapiając się idealnie w tło Twojego wnętrza. Już nie musisz się martwić otworami w ścianie, żaden wentylator nie popsuje twojego wnętrza, nie zakryje płytek. DOSPEL jako pierwsza firma na świecie wprowadziła do oferty wentylator „podkafelkowy” przygotowany do zamontowania płytki łazienkowej zamiast frontu. Twoje płytki idealnie zakryją wentylator.

MAGIC ventilator introduces a new dimension of ventilation

To satisfy the most sophisticated tastes of minimalism enthusiasts, we have created the one and only “MAGIC” ventilator, which operates unnoticeably, blending with the design of your interior. Forget about holes in your wall! No ventilator will ever spoil your decor anymore or cover the tiles. As the first company in the world, DOSPEL has introduced into its offer an innovative “under-tile” ventilator, allowing you to substitute its front part with bathroom tiles. Your tiles will cover the ventilator perfectly!

Вентилятор MAGIC вводит НАС в новое измерение вентиляции

Чтобы удовлетворить возвышенные вкусы сторонников минимализма, мы создали единственный и неповторимый вентилятор MAGIC, который совершенно незаметно выполняет свою функцию, идеально вписываясь в Ваш интерьер. Вам больше не нужно переживать из-за отверстий в стене, ни один из вентиляторов не испортит ваш интерьер, не закроет плитку. DOSPEL - первая в мире фирма, которая внесла в свое предложение «подплиточный» вентилятор, сделанный специально под монтаж ванной плитки вместо фасада. Ваша плитка идеально скроет вентилятор.



PL Rozpakuj produkt i sprawdź, czy nie ma widocznych uszkodzeń. Przygotuj otwór w ścianie o głębokości ok. 4,5 cm i wielkości płytki, która zostanie zamontowana na ruchomą część wentylatora.

GB Unwrap the product and check for any visible damages. Prepare a wall cavity, approx. 4,5 cm deep and the size of the tile which will be attached to the movable part of the ventilator.

RU Распакуйте изделие и проверьте, не имеются ли Ф видимые повреждения. Подготовьте отверстие в стене глубиной около 4,5 см и размера плитки, которая позже будет установлена на подвижную часть вентилятора.



PL Zaznacz punkty mocowania wentylatora. Nawierć otwory montażowe wiertarką udarową. Wsuń koszulki kołków rozporowych w wywiercone otwory.

GB Mark the mounting points. Drill mounting holes using a hammer drill. Insert the anchor sleeves into the holes.

RU Отметьте пункты крепления вентилятора. Просверлите перфоратором монтажные отверстия. Вставьте дюбели в просверленные отверстия.



3

PL

Zamontuj wentylator w otworze ściennymi przykręć wkrętami z podkładkami (dołączonymi do zestawu).

GB

Mount the ventilator in the wall cavity and attach it using screws with washers (included)

RU

Установите вентилятор в стенном отверстии



4

PL

Przykręć wentylator do ściany wkrętami z podkładkami (dołączonymi do zestawu)

GB

Attach ventilator using screws with washers (included)

RU

Прикрутите шурупами с прокладками (входят в набор)

UWAGA! PRZED PODŁĄCZENIEM URZĄDZENIA WYŁĄCZ ZASILANIE PRĄDU W INSTALACJI ELEKTRYCZNEJ
ATTENTION! TURN OFF THE POWER SUPPLY IN THE ELECTRICAL INSTALLATION BEFORE THE CONNECTION.
ВНИМАНИЕ! ПРЕЖДЕ ЧЕМ ПОДКЛЮЧИШЬ ОБОРУДОВАНИЕ, ВЫКЛЮЧИ ТОК В ЭЛЕКТРИЧЕСКОЙ ПРОВОДКЕ.



5

PL

Założ metalową nasadkę na wentylator. Do nasadki, za pomocą kleju do glazury, przmocuj płytkę (maksymalna waga: 2kg), która przysłoni wentylator.

GB

Place the metal cover on the ventilator. Using double-sided tape, attach the tile, which is to mask the ventilator, to the metal cover.

RU

Наденьте на вентилятор металлическую насадку. К насадке при помощи двустороннего скотча прикрепите плитку, которая скроет сердцевину вентилятора.



6

PL

Po włączeniu wentylatora mechanizm uchyli płytkę. Po skończeniu pracy, urządzenie wróci do pozycji wyjściowej.

GB

After turning on the fan, the plate will automatically adjust. When the device stops working, it will come back to its home position.

RU

После включения вентилятора механизм наклоняет плитку. По окончании работы устройство вернется в исходное положение.

UWAGA !!! PRZED PODŁĄCZENIEM WYŁĄCZ ZASILANIE PRĄCU W INSTALACJI ELEKTRYCZNEJ !!!

ATTENTION !!! TURN OFF THE POWER SUPPLY IN THE ELECTRICAL INSTALLATION BEFORE THE CONNECTION.

РЕКОМЕНДУЕМЫЙ МАКСИМАЛЬНЫЙ ВЕС ПЛИТКИ, КОТОРАЯ УСТАНОВЛИВАЕТСЯ НА ПЕРЕДНЕЙ ЧАСТИ ВЕНТИЛЯТОРА - 2 КГ.

Wymiary wentylatora Rimerera bez ramki
The dimensions of the Rimerera fan without the frame
Габариты вентилятора Rimerera без рамки

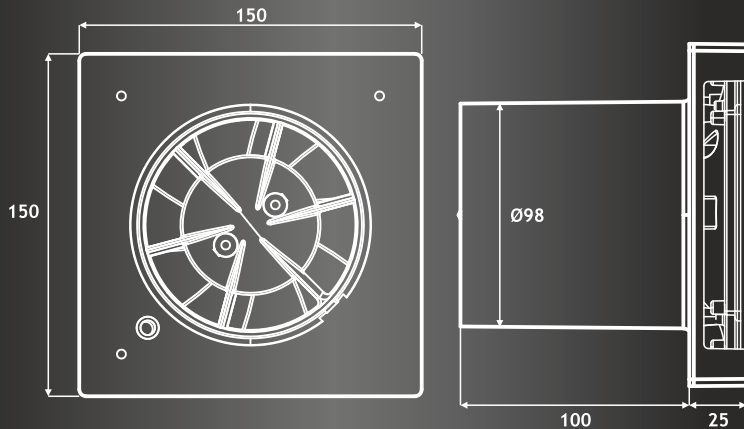

Schemat podłączenia
wentylatora (1-230VAC)

Flowchart presenting how
to connect the fan
(1-230VAC)

Схема подключения
вентилятора (1-230В AC)

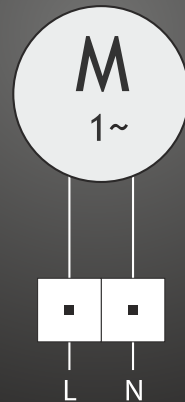

Dane techniczne / Technical data / Технические параметры

Typ / Type / Тип	Jedn./ Unit / Единица	Ø100
Wydatek powietrza / Air flow / Расход воздуха	m ³ /h	100
Ciśnienie statyczne / Static pressure / Статическое давление	Pa	40
Ciśnienie akustyczne / Acoustic pressure / Акустическое давление	dB(A)1m	30
Ciśnienie akustyczne / Acoustic pressure / Акустическое давление	dB(A)3m	26
Napięcie zasilania / Power supply voltage / Напряжение	VAC	230
Obroty silnika / Motor rotation / Оборотов двигателя	obr./min / rot./min. / Обр./мин.	0-2600
Moc / Power / Мощность	W	15
Pobór prądu / Current consumption / Оборотов двигателя	A	0,09
Max. temp. pracy / Max. Working Temp / Макс. рабочая темп.	°C	+40
Stopień ochrony / IP Code / Степень защиты	IP	X4
Klasa izolacji / Insulation class / Класс изоляции		2
Typ łożyska / Type of bearing / Тип подшипника	Kulkowe / Ball bearing / шариковый подшипник	

UWAGI

1. Przy podłączeniu do sieci elektrycznej należy zastosować się do odpowiednich przepisów.
2. Podłączenie do sieci elektrycznej powinno być dokonane przez osobę mającą uprawnienia SEP do 1kV.
3. Przed przystąpieniem do czynności konserwujących lub regulujących, należy odłączyć wentylator od sieci elektrycznej!
4. Instalacja elektryczna musi zawierać wyłącznik, w którym odległość pomiędzy stykami wszystkich biegunów wynosi nie mniej niż 3 mm.
5. Należy przedsięwziąć odpowiednie środki dla uniknięcia odwrotnego przepływu gazów do pomieszczenia z otwartego przewodu kominowego lub innych urządzeń z otwartym ogniem.
6. Producent zastrzega sobie prawo do dokonywania zmian konstrukcyjnych, wynikających z postępu technologicznego.

REMARKS

1. Proper regulations should be fulfilled during the connection to the electrical network.
2. The connection with the electrical network should be carried out by a qualified professional.
3. A fan should be disconnected from the electrical network before starting the maintenance operations!
4. The electrical installation should have a switch, having the distance between the contacts of all poles of not less than 3mm.
5. Appropriate action should be taken in order to prevent the inverse flow of gases to a room from an open chimney hole, or other devices with the open fire.
6. The producer reserves the right to introduce constructional alterations, resulting from the technological development.

Примечания

1. При подключении к электрической сети, необходимо принять во внимание следующие правила.
2. Подключать к электрической сети имеет право исключительно лицо с полномочиями SEP.
3. Прежде, всякого рода консервациями и регуляциями следует отключить вентилятор от электрической проводки.
4. Электрическая проводка должна содержать выключатель, в котором расстояние между стыками всех полюсов не больше 3-х мм.
5. Следует предпринять необходимые меры с целью избежания обратного потока газов в открытое помещение.
6. Производитель оставляет за собой право к конструкционным изменениям из-за технического прогресса.

Utylizacja zużytych urządzeń :

1. Kiedy do produktu dołączony jest niniejszy przekreślony symbol pojemnika na śmieci oznacza, że produkt jest objęty dyrektywą 2002/96/WE.
2. Wszystkie elektryczne i elektroniczne produkty powinny być utylizowane niezależnie od odpadów miejskich, z wykorzystaniem przeznaczonych do tego miejsc składowania wskazanych przez urząd lub miejscowe władze.
3. Właściwy sposób utylizacji starego urządzenia pomoże zapobiegać potencjalnie negatywnemu wpływowi na środowisko.
4. Aby uzyskać więcej informacji o sposobach utylizacji starych urządzeń, należy skontaktować się z władzami lokalnymi, przedsiębiorstwami utylizacji odpadów lub sklepem, w którym produkt został kupiony.

Utilization of used devices :

1. If a product is marked with the symbol of a crossed dust bin, it means that a product is covered by the 2002/96/WE directive.
2. All the electric and electronic products should be utilized regardless of municipal waste, with the use of places intended for waste storage indicated by the government or local authorities.
3. The proper way to get more information on how an old device can prevent the potential negative impact on the environment.
4. In order to get more information about the ways of utilization, please, contact the local authorities, companies dealing with waste utilization, or a shop where a given product was bought.

Утилизация использованного оборудования.

1. Когда к продукту приложен настоящий перечёркнутый символ мусорного контейнера - это обозначает, что продукт охвачен директивой 2002/96/WE
2. Все электрические и электронные продукты по закону должны быть утилизированы независимо от общественных отходов, с использованием преднозначенных к этому свалок, указанных правительством или органами местного самоуправления.
3. Ненадлежащий способ утилизации использованного оборудования поможет предотвратить потенциально отрицательное влияние на окружающую среду.
4. Чтобы получить больше сведений про способы утилизации использованного оборудования, следует связаться с представителями локальных властей, заводами утилизации отходов или магазином,



Warunki gwarancji na terenie Rzeczypospolitej Polskiej

Gwarant zapewnia kupującemu wysoką jakość i prawidłowe funkcjonowanie wentylatora pod warunkiem użytkowania zgodnie z przeznaczeniem.

W razie wystąpienia wady Gwarant zobowiązuje się do stosownego świadczenia gwarancyjnego, według zasad określonych niniejszą kartą gwarancyjną.

Sprzedawca zobowiązany jest do wydania kupującemu pełnowartościowego produktu w opakowaniu fabrycznym oraz z poprawnie wypełnioną kartą gwarancją.

Gwarancja obejmuje bezpłatną naprawę urządzenia w okresie 24 miesięcy od daty zakupu.

Gwarancją nie są objęte uszkodzenia powstałe w wyniku transportu, niewłaściwego bądź niezgodnie z przeznaczeniem użytkowania, przechowywania, konserwacji. Uszkodzenia wynikające z nieautoryzowanych przeróbek lub napraw.

Uszkodzenia wynikłe ze zdarzeń losowych lub innych okoliczności od Gwaranta.

Reklamacje z tytułu wad przejmuje sklep, w którym dokonano zakupu. W innych przypadkach reklamację można zgłosić do przedstawiciela handlowego lub bezpośrednio do producenta.

Podstawą rozpatrzenia przez Gwaranta zgłoszonej reklamacji jest posiadanie przez użytkownika poprawnie wypełnionej karty gwarancyjnej, karty identyfikacyjnej wraz

z dowodem zakupu. Występowanie zgodności w nr seryjnych oraz w dacie sprzedaży.

W przypadku braku w / w dokumentów reklamacja zostanie odrzucona.

Reklamacja zostanie rozpatrzona w terminie 14 dni od daty doręczenia przesyłki do siedziby firmy DOSPEL Sp. z o. o. w Częstochowie.

W przypadku konieczności sprawdzenia części zamiennych okres ten może ulec wydłużeniu.

Jeśli dane urządzenie nie jest osiągalne to może być wydane Klientowi nowe o zbliżonych gabarytach i parametrach technicznych.

O sposobie usunięcia wad lub usterek decyduje Gwarant. Decyzję podjętą, co do roszczeń gwarancyjnych uważa się za decyzję ostateczną.

O sposobie rozstrzygnięcia reklamacji zgłaszający zostanie poinformowany.

Duplikatów kart gwarancyjnych nie wydaje się.



DOSPEL Sp. z o.o.
ul. Główna 188,
42-280 Częstochowa
Poland

tel. +48 34 365 98 43
fax +48 34 360 97 00
e-mail: dospel@dospel.com
www.dospel.com

Export Department:
phone: +48 34 360 97 00
fax: +48 34 360 95 00 ext. 111
e-mail: export@dospel.com

 dospel@dospel.com

 +48 (34) 370 30 00

 www.dospel.com

 facebook.com/Dospel.Wentylacja

 snapchat: [dospel.com](https://snapchat.com/dospel.com)

 twitter.com/dospel_com